

# Framo 80

## Multifunktionellt montagesystem

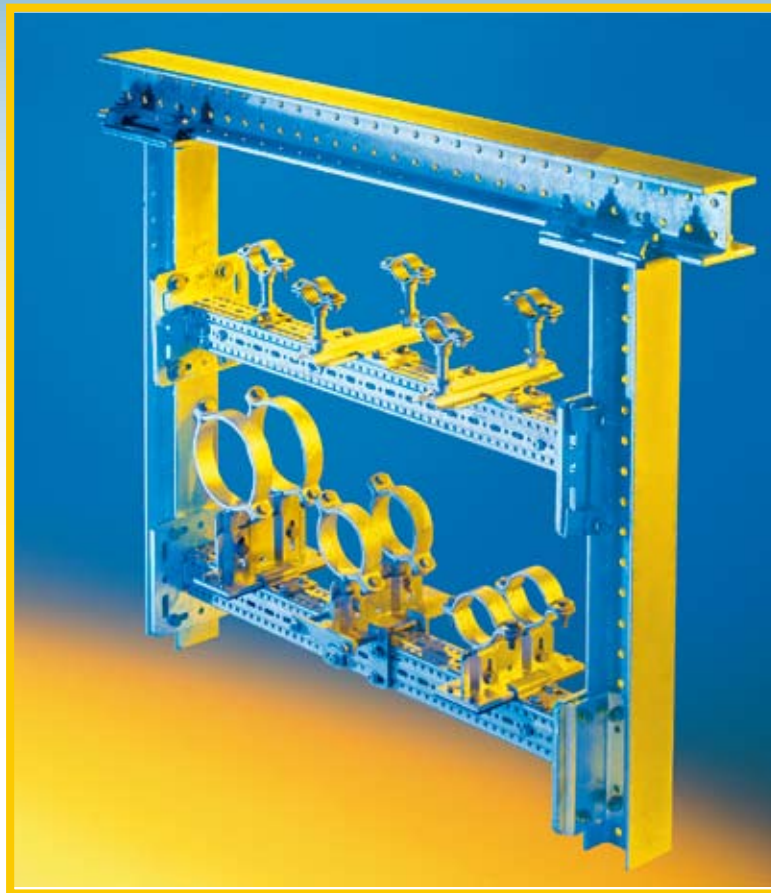
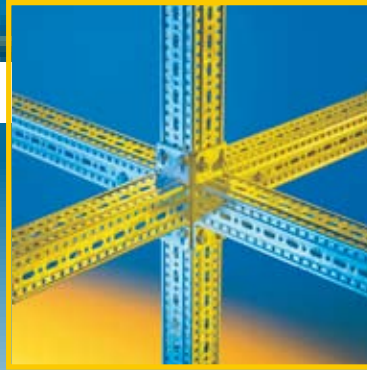
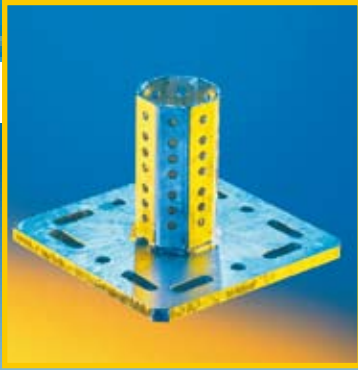

*Flexibelt*  
*tidsbesparande*

# Framo 80

## *Det multifunktionella flexibla montagesystemet*

Framo 80 är ett sken- och racksystem för industriella projekt.

Framo 80 är ett multifunktionellt montagesystem för en enkel konstruktion av racklösningar och tillåter flexibla monteringsmöjligheter.

Fyrkantsprofilen klarar ett högt vridmoment och profilens hålbild ger en steglös justering för montage tillbehören.

Den innovativa monteringsmekaniken ger en maximal installationseffektivitet.

**Framo 80** är tillsammans med **Simotec**, helt kompatibelt med våra skensystem **Pressix 27** och **Pressix 41**.

*Flexibilitet genom hela projektet*

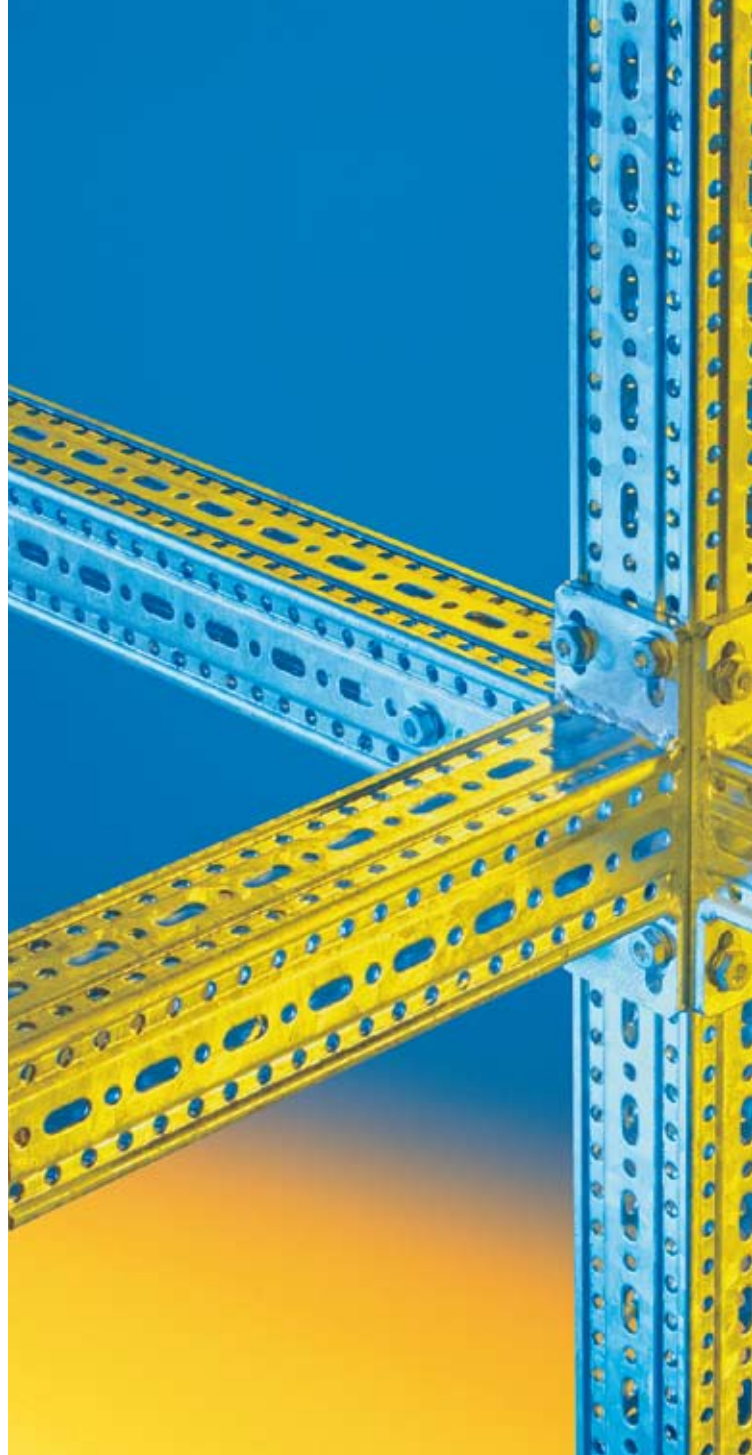

## Tidsbesparande självborrande säkerhetsskruv

- ◆ Enkelt skruvmontage utan mutter
- ◆ Sjävlåsande och vibrationssäker
- ◆ En sorts skruv till alla applikationer
- ◆ Låsriilor på flänsen ökar säkerheten
- ◆ Dacromet-behandlingen ger ett hållbart korrosionsskydd



# Framo 80 - montagedelar



Självborrande skruv  
RSK 3821146

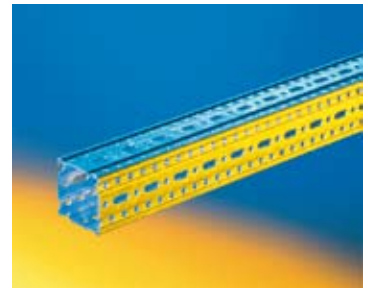

Balkprofil  
RSK 3821114  
Ändstycke  
RSK 3821144



Konsol L=400  
RSK 3821152  
Konsol L=800  
RSK 3821153



Balkkonsol L=400  
RSK 3821148  
Balkkonsol L=800  
RSK 3821149



Konsolfot  
RSK 3821213  
Konsolfot E  
RSK 3821214  
Konsolfot A  
RSK 3821215

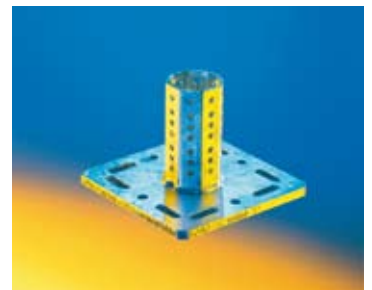

Balkfot WBD-T  
RSK 3821138

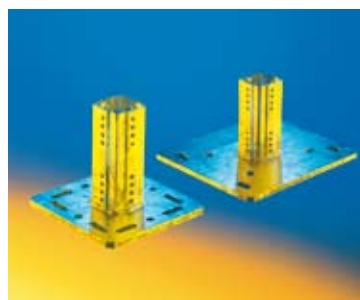
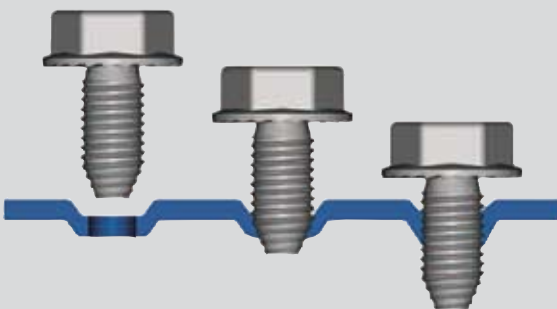

Balkfot WBD F 80  
RSK



Skenadapter 41  
RSK 3821211

En komplett artikellista med samtliga produkter inom Framo 80-systemet hittar du på [www.krüge.se](http://www.krüge.se)

# Framo 80 - som du vill ha det!



[www.kruge.se](http://www.kruge.se)

**Kruga Sverige AB** är etablerat 1996 och arbetar med försäljning och tillverkning av produkter inom "system för rörmontage".

Tillsammans med vårt moderföretag Kruga AS i Drammen, Norge, erbjuder vi ett omfattande produktprogram inom "system för rörmontage" till tekniska entreprenader inom olika typer av Industri och VVS (HVAC) i Norge och Sverige.

Vi har medarbetare som har bred kompetens och praktisk erfarenhet inom branschen och vårt kontor och lager är beläget i Hisings Kärra, Göteborg.

På lager har vi ca. 2 500 artiklar. Genom mångårigt samarbete med våra leverantörer, som är ledande inom sina områden, har vi tillgång till ytterligare ca 3.000 artiklar inom "system för rörmontage" med rimliga ledtider.

Våra produkter används i dag inom alla rörsystem på anläggningsidan inom värme, avlopp, kyla, sprinkler, vattenrening m.m.

Kruga Sverige AB  
Tagenevägen 34 C  
425 37 Hisings Kärra  
Tel: +46 (0)31 57 44 30  
Fax: +46 (0)31 57 28 30  
[www.kruga.se](http://www.kruga.se)  
[info@kruga.se](mailto:info@kruga.se)



KLIMATKOMPENSERAD  
TRYCKSAK  
[www.mapsverige.se](http://www.mapsverige.se)

